

DIE WELT DER PATRIARCHEN ZUR ZEIT DER EROBERUNG KANAANS



**1. SAMUEL - VON GOTTESHERRSCHAFT ZUR
KÖNIGSHERRSCHAFT (31 KAPITEL)**

1 - 7	8 - 31
DAS ENDE DER RICHTER	DIE ERRICHTUNG DES KÖNIGREICHES
ELI UND SAMUEL	SAUL UND DAVID

HAUPTGEDANKE: DAS KÖNIGREICH ERRICHTET - SAUL UND DAVID

DIE SÖHNE ELIS HOPHNI UND PINEHAS	DER SOHN HANNAS SAMUEL
2,12 - 17	2,18 - 21
2,22 - 36	3,1 - 21
VERSAGEN - SÜNDE	TREUE - DIENST

SEINE SÖHNE KANNTEN DEN HERRN NICHT (2,17)

SIE VERACHTETEN DIE DINGE GOTTES (2,13 -7)

**SIE BRACHTEN SEXUELLE AUSSCHWEIFUNGEN UND
ANDERE ELEMENTE DES KANAANITISCHEN
GÖTZENDIENSTES IN DEN GOTTESDIENST ISRAELS
(2,22)**

**ELI HING MIT EINER AFFENLIEBE AN SEINEN SÖHNEN -
ER EHRTE SIE MEHR ALS DEN HERRN
(2,29)**

ELI WAR NICHT DAS HAUPT IN SEINEM HAUS (3,13)

**ER DIENTE DEM HERRN TREU TROTZ DER GOTT-
LOSEN UMGEBUNG (3,1)**

**GOTT OFFENBARTE IHM SEINEN WILLEN
(3,2 -14; 19-21)**

ER LIEBTE DIE WAHRHEIT (3,18)

**ER WURDE RICHTER
DER GRÖSSTE PROPHET
DER FÜHRENDE PRIESTER**

DIE ERBTEILE DER 12 STÄMME

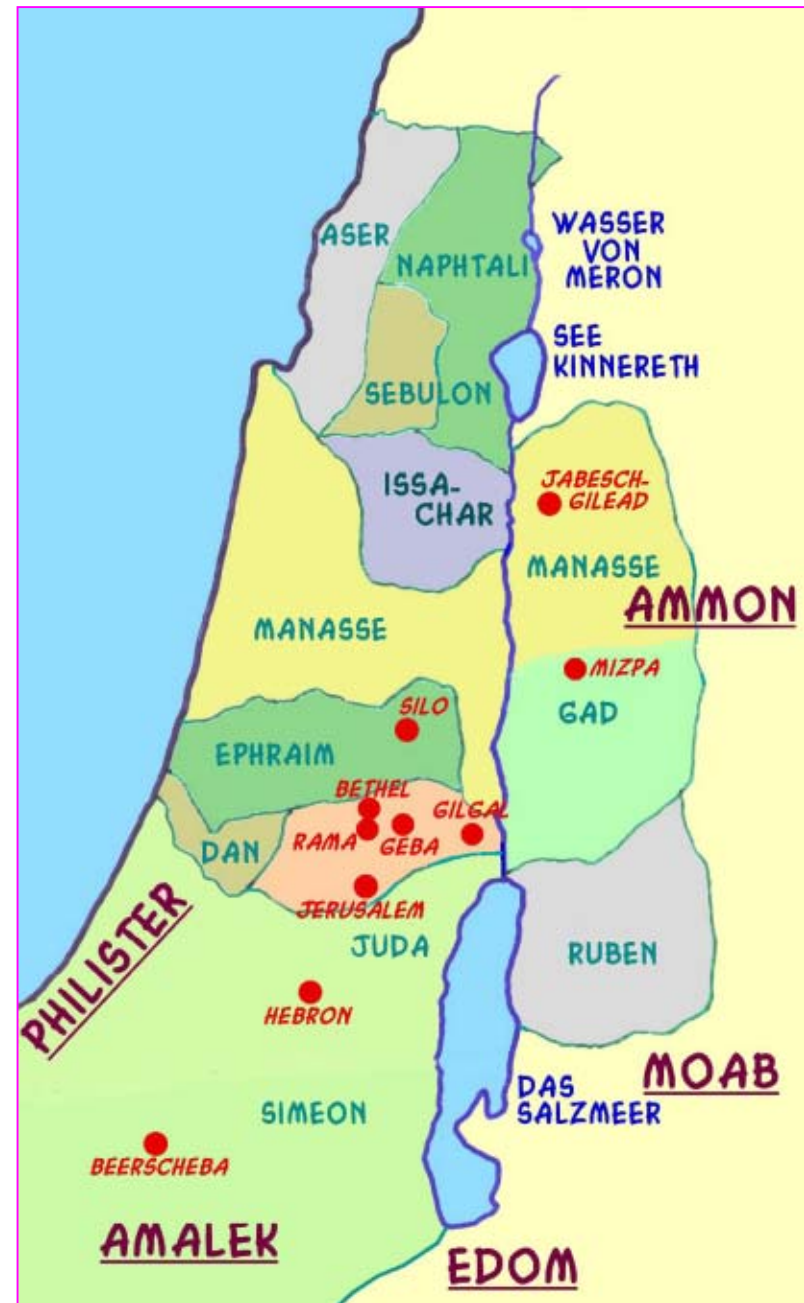

DAS LEBEN VON SAUL

SAMUEL ZIEHT
SICH ZURÜCK (8-11)

DIE
ERWÄHLUNG (8-11)
ERFOLG



DIE
VERWERFUNG (13-15)
VERSAGEN

DAS LEBEN VON SAUL

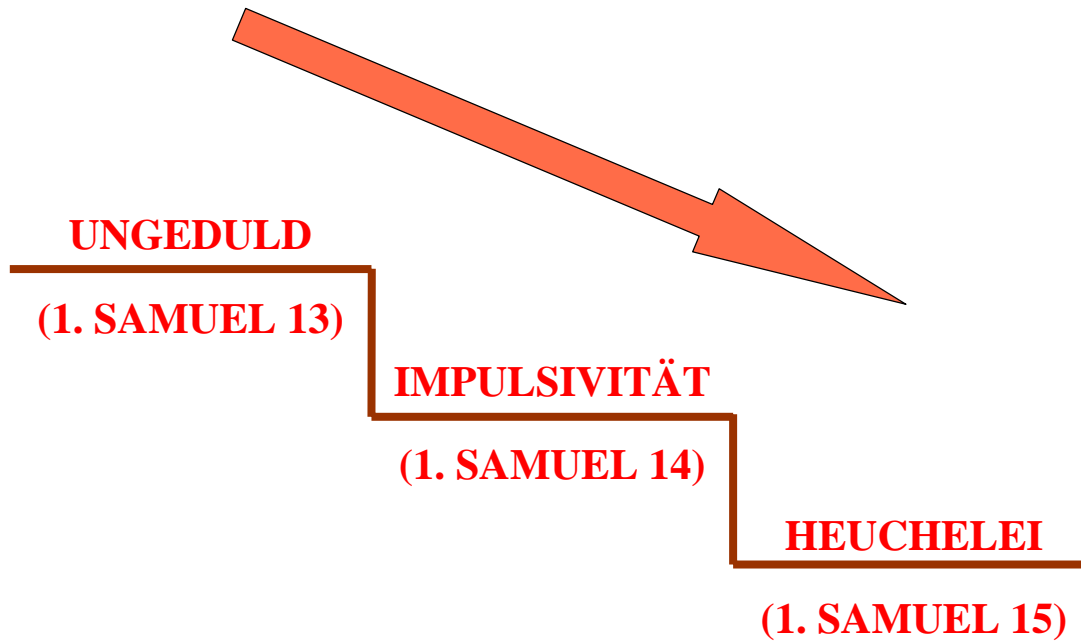

DER WILLE GOTTES (Psalm 37,23 - 24)

DER MASSGEBLICHE WILLE	DER ZUGELASSENE WILLE	DER BEHERRSCHENDE WILLE
<p>GOTTESHERRSCHAFT KEIN KÖNIG !</p> <p>MAXIMALER SEGEN</p>	<p>DAS VOLK WILL EINEN KÖNIG !</p> <p>GOTT BERÜCKSICHTIGT DEN FREIEN WILLEN UND DIE SCHWACHHEIT DES FLEISCHES</p> <p>DER ABFALL - DAS GERICHT DIE GEFANGENSCHAFT</p>	<p>GOTT BEWIRKT LETZTLICH</p> <p>„ALLE DINGE ZUM GUTEN“</p> <p>DAS TAUSEND-JÄHRIGE REICH</p>
<p>„VON JAHWE WERDEN BEFESTIGT DES MANNES SCHRITTE UND AN SEINEM WEGE HAT ER WOHLGEFALLEN ...</p>	<p>WENN ER FÄLLT ...</p>	<p>WIRD ER NICHT HINGESTRECKT WERDEN, DENN JAHWE STÜTZT SEINE HAND.“</p>

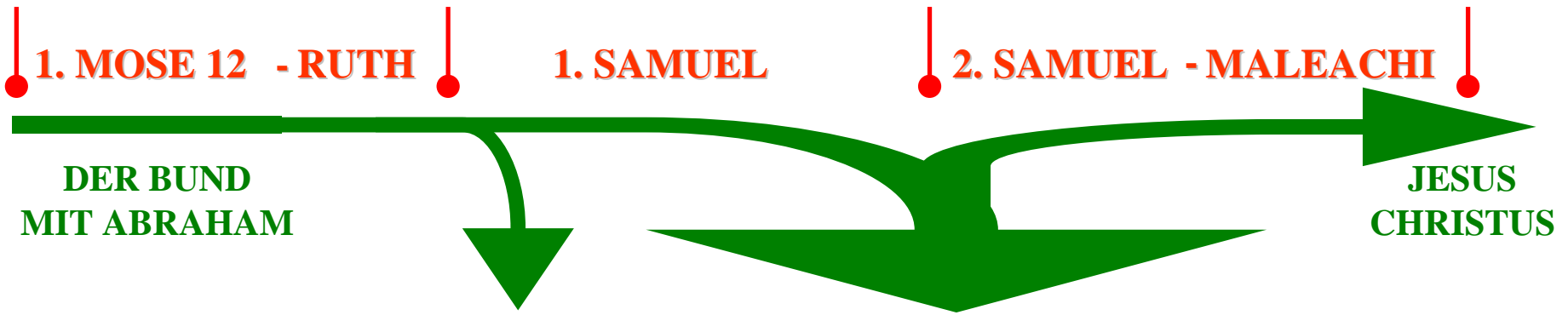

DER KÖNIG DES VOLKES

SAUL

DER KÖNIG DES HERRN

DAVID

SALOMO

DIE KÖNIGE JUDAS

DER BUND MIT ABRAHAM - EIN BUND DER GNADE:

1. PERSÖNLICH }
 2. NATIONAL } 1. Mose 12
 3. UNIVERSELL }

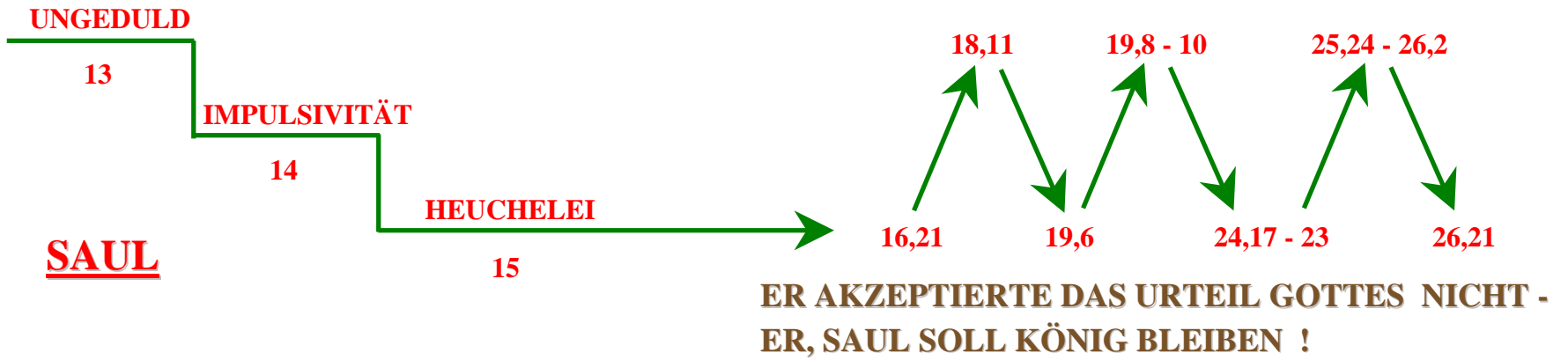

ER AKZEPTIERTE DAS URTEIL GOTTES - DAVID SOLL KÖNIG SEIN !

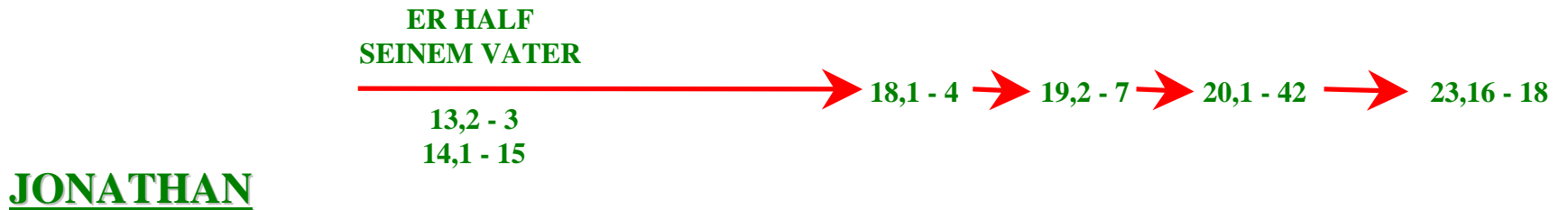

2. SAMUEL - DAVID, DER GRÖSSTE KÖNIG ISRAELS (24 KAPITEL)

1 - 10	11 - 12	13 - 20	21 - 24
DER AUFSTIEG DAVIDS	DIE SÜNDE DAVIDS	DIE FOLGEN DER SÜNDE	DER RÜCKBLICK

HAUPTGEDANKE: DAS KÖNIGREICH BEFESTIGT - DAVID

DAVID - DER KÖNIG DES HERRN

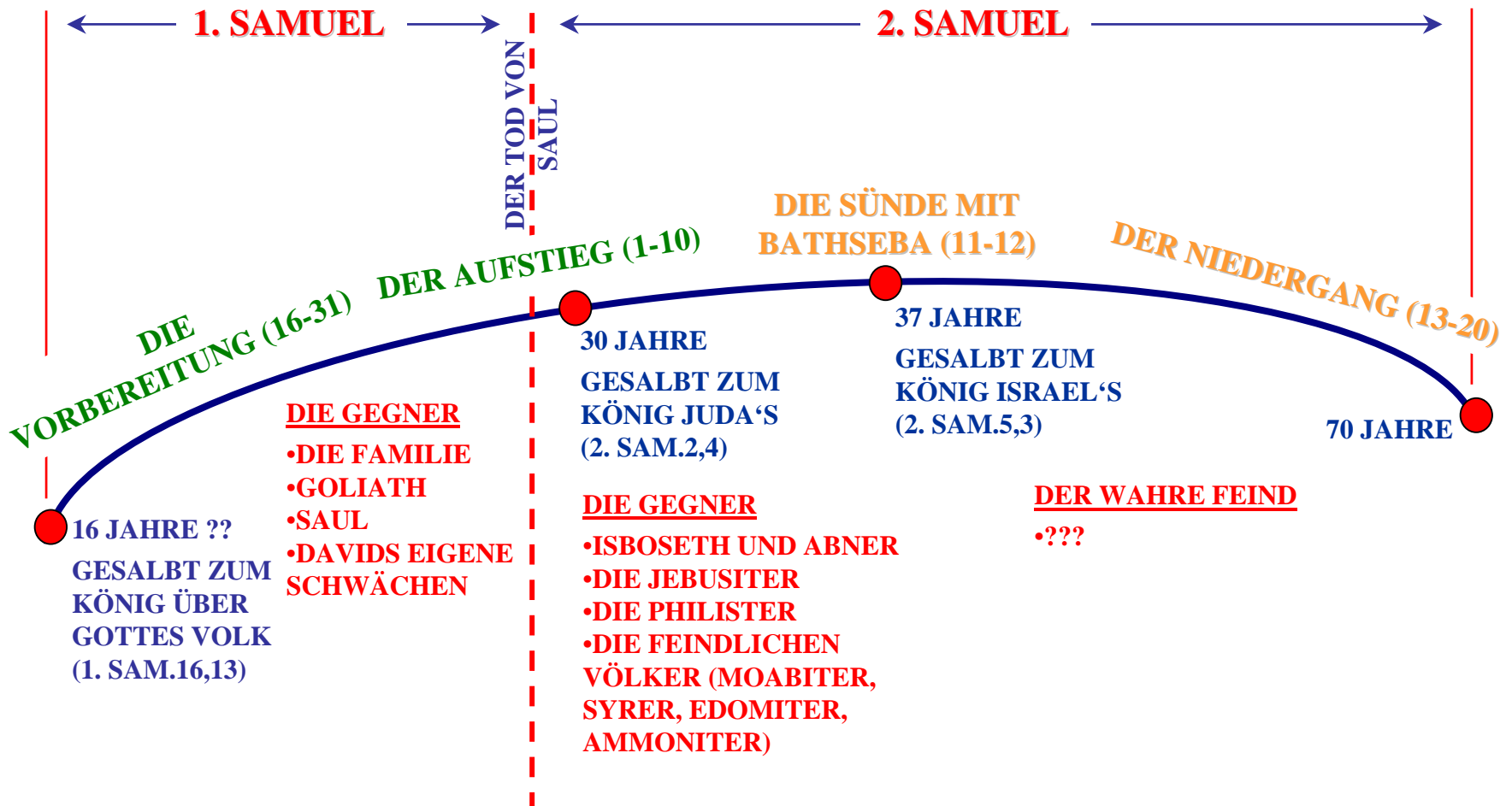

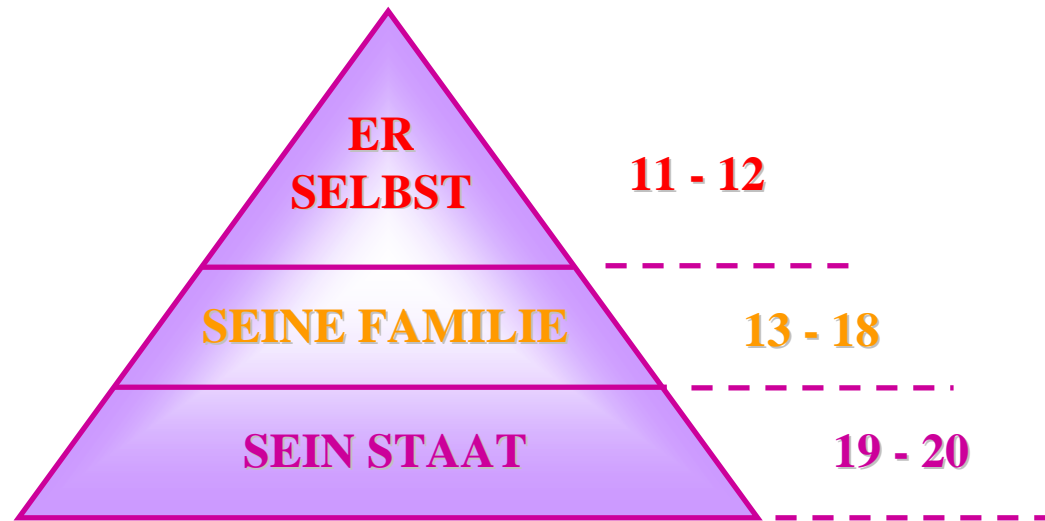

DIE FAMILIE DAVIDS

I. DIE FRAUEN BEI DER FLUCHT

ACHINOAM (1.SAM.27,3)

AMNON (2.SAM.3,2)

ABIGAIL (1.SAM.27,3)

KILEAB (2.SAM.3,3)

II. DIE FRAUEN ZU HEBRON

MAAKA (2.SAM.3,25)

HAGGITH

ABITAL

EGLA

MICHAL (2.SAM.3,13)

ABSALOM
TAMAR

ADONIJAH

SCHEPHATJA

JITHREAM

III. DIE FRAUEN ZU JERUSALEM

(DIE NAMEN SIND NICHT ERWÄHNT)

KEBSWEIBER

JIBSCHAR

ELISCHAMA

ELIPHELET

NOGAH

NEPHEG

JAPHIA

ELISCHAMA

ELJADA

ELIPHELET

BATHSEBA

KIND
GESTORBEN

SCHIMEA
GERÜCHT

SCHOBAB
ABGEFALLEN
REBELISCH

NATHAN
GOTT HAT
GEGEBEN

SALOMO
FRIEDSAM

JERUSALEM

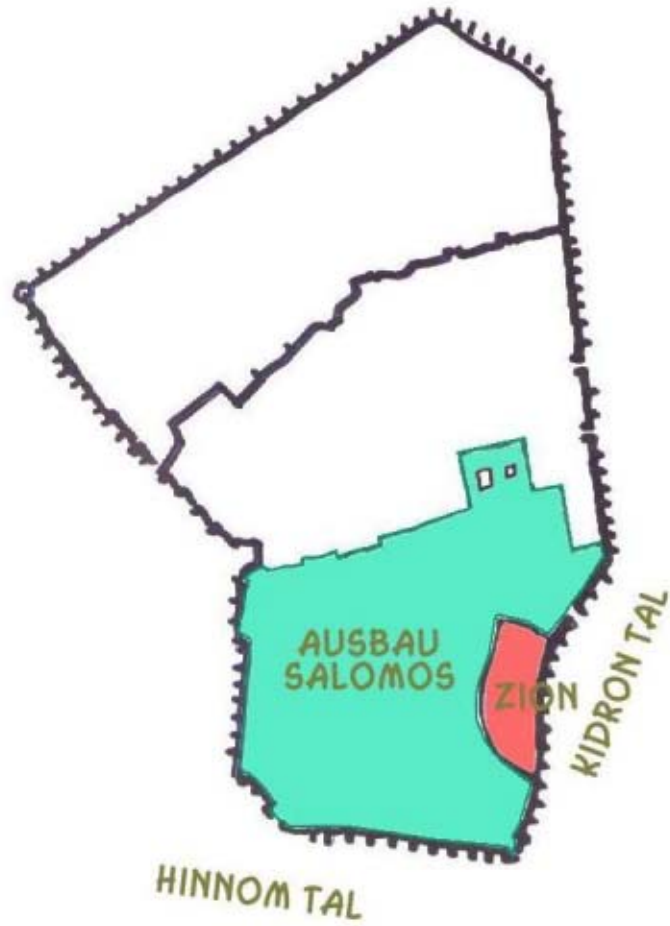

JERUSALEM



1. CHRONIK - IN ERWARTUNG DES TEMPELS (29 KAPITEL)

1 - 9	10 - 29
DIE ABSTAMMUNGEN ISRAELS	DIE REGIERUNGSZEIT DAVIDS

HAUPTGEDANKE: IN ERWARTUNG DES TEMPELS

1. SAMUEL	DAS KÖNIGREICH ERRICHTET - SAUL UND DAVID
2. SAMUEL	DAS KÖNIGREICH BEFESTIGT - DAVID
1. CHRONIK	IN ERWARTUNG DES TEMPELS
1. KÖNIGE	DAS KÖNIGREICH GETEILT

1. KÖNIGE - IN DAS REICH WIRD GETEILT (22 KAPITEL)

1 - 11	12 - 22
DAS VEREINIGTE REICH	DAS GETEILTE REICH

**↑
931 v. CHR.**

HAUPTGEDANKE: DAS KÖNIGREICH GETEILT

DIE STIFTSHÜTTE

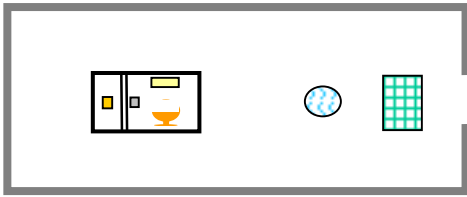

DER TEMPEL SALOMOS

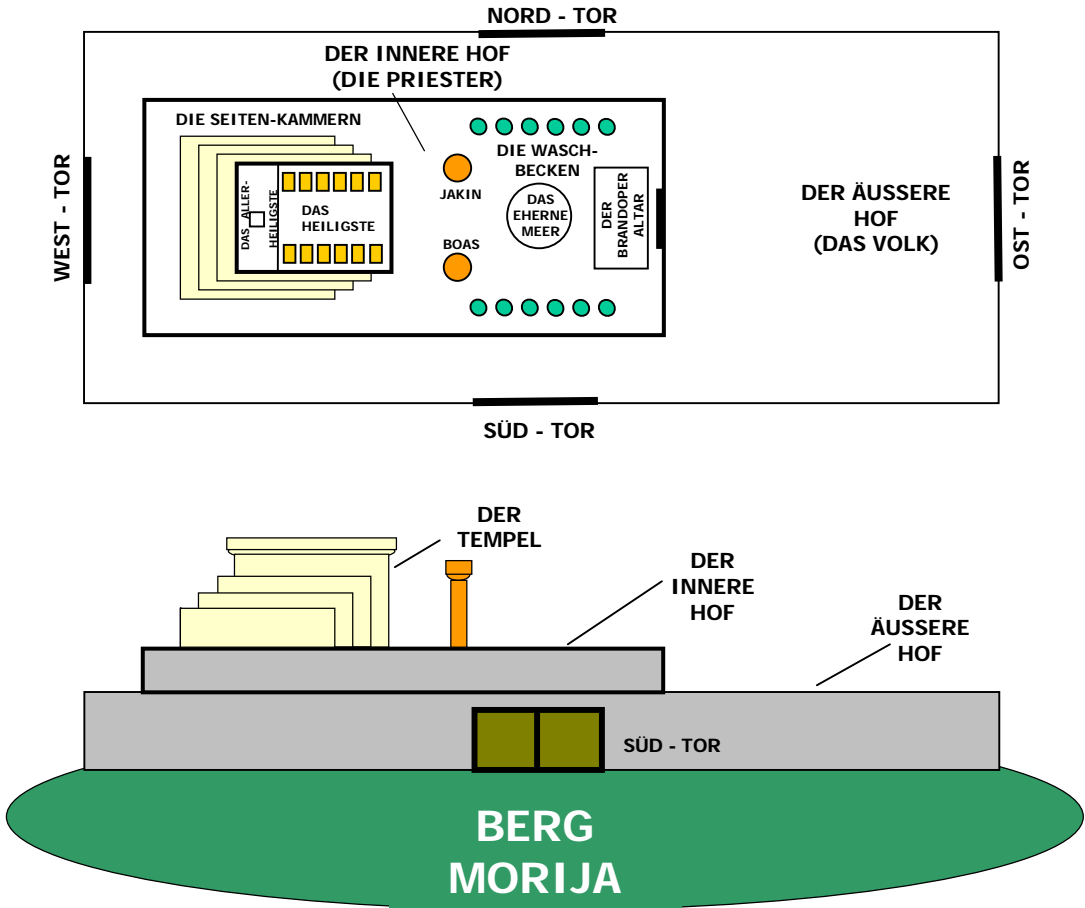

Jahre vor Chr.	ISRAEL	PROPHET		JUDA	ASSYRIEN	SYRIEN
		WIRKSAM IN ISRAEL	WIRKSAM IN JUDA			
931	DYNASTIE JEROBEAM 1) JEROBEAM ← ACHIJA 2) NADAB		SCHEMAJA → IDO → ASARJA → HANANI →	1) REHABEAM 2) ABIJAM 3) ASA		<div style="border: 1px solid black; padding: 5px; text-align: center;">RESON</div>
909	DYNASTIE BAESA 3) BAESA ← JEHU 4) ELA / SIMRI					
885	DYNASTIE OMRI 5) OMRI 6) AHAB ← ELIA 7) AHASJA 8) JORAM ← ELISA		JEHU → ELIESER →	4) JOSAPHAT	<div style="border: 1px solid black; padding: 5px; text-align: center;">ASSURNARSIBAL</div>	<div style="border: 1px solid black; padding: 5px; text-align: center;">BEN-HADAD</div>
1300			OBADJA →	5) JORAM 6) AHASJA KÖNIGIN ATHALJA	<div style="border: 1px solid black; padding: 5px; text-align: center;">SALMANESER III</div>	

Jahre vor Chr.	ISRAEL	PROPHET		JUDA	ASSYRIEN	SYRIEN
		WIRKSAM IN ISRAEL	WIRKSAM IN JUDA			
841	DYNASTIE JEHU 9) JEHU 10) JOAHAS 11) JOAS 12) JERBEAM II 13) SEKARJA	ELISA JONA AMOS HOSEA	JOJADA SEKARJA JOEL JESAJA MICHA NAHUM ZEPHNJA HULDA JEREMIA HABAKUK	7) JOAS 8) AMAZJA 9) USSIJA (ASSARJA) 10) JOTHAM 11) AHAS 12) HISKIA 13) MANASSE 14) AMON 15) JOSIA 16) JOAHAS 17) JOJAKIM 18) JOJAKIN 19) ZEDEKIA	HAZAEL BEN-HADAD II REZIN TILGATH-ALESER (PUL) SALMANESER V SARGON II ASSYRIEN VON BABYLON EROBERT NABOPOLASSER NEBUKADNEZAR	
752	LETZTE KÖNIGE 14) SALUM 15) MENACHEM 16) PEKACHJA 17) PEKACH 18) HOSEA					
722	DIE ASSYRISCHE GEFANGENSCHAFT					
640						
612						
586						

VATER + SOHN

DIE MESSIANISCHE LINIE

DAVID

SALOMO

REHABEAM

ABIJAM

ASA

JOSAPHAT

JORAM

XX XX

AHASJA

XXXXXXXX

JOAS

AMAZJA

MUTTER + SOHN

DIE SATANISCHE LINIE

BAAL / ASTARTE

ETHABAAL
(HOHEPRIESTER DER
ASTARTE)

OMRI

AHAB - ISEBEL

ATHALJA

~~6 BRÜDER~~

PHILISTER
ARABER

JEHU

DIE LETZTEN KÖNIGE

**GÖTZENDIENST
UND
ABFALL**



**KÖNIGIN
ATHALJA**



11) AHAS JESAJA
 MICHA



13) MANASSE JESAJA



14) AMON NAHUM

**ERWECKUNG
UND
ERNEUERUNG**



7) JOAS

JOJADA
SEKARJA
JOEL



9) USSIJA

SEKARJA
JESAJA



10) JOTHAM MICHA



12) HISKIA JESAJA
 MICHA

**POLITISCHER
TIEFPUNKT**



8) AMAZIA

ca. 840 v. CHR.



ca. 200 JAHRE



ca. 640 v. CHR.

DIE LETZTEN KÖNIGE

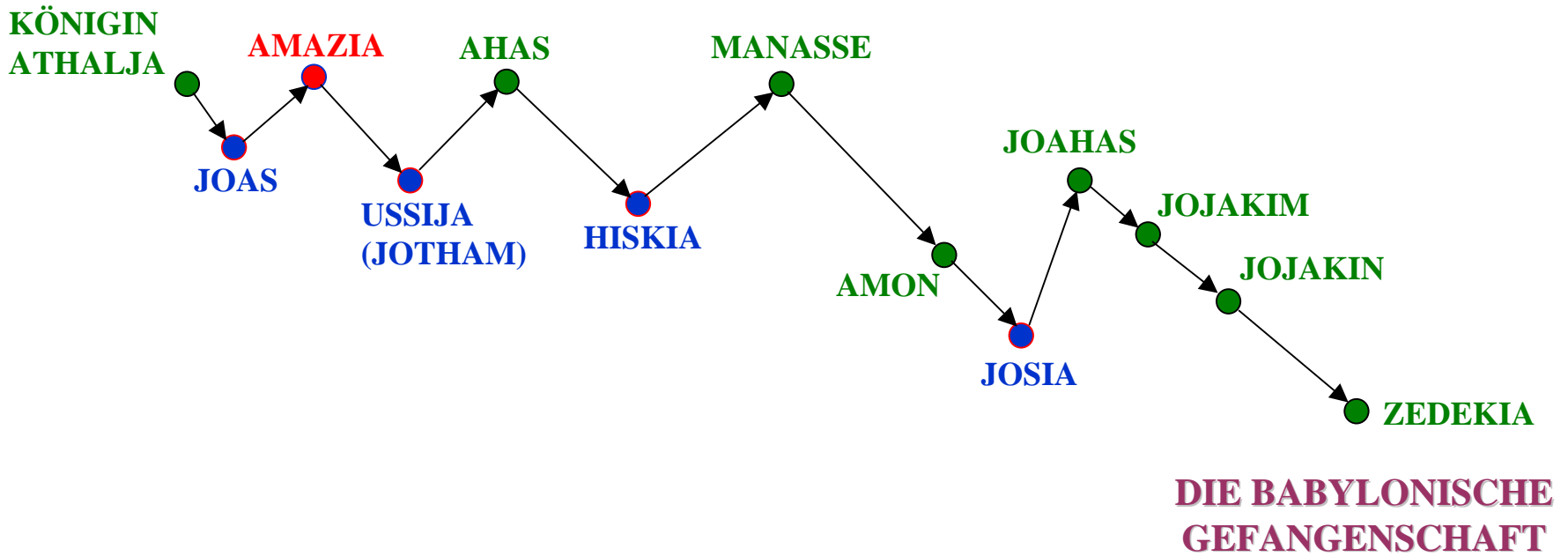

1. SAMUEL	DAS KÖNIGREICH ERRICHTET - SAUL UND DAVID
2. SAMUEL	DAS KÖNIGREICH BEFESTIGT - DAVID
1. CHRONIK	IN ERWARTUNG DES TEMPELS
1. KÖNIGE	DAS KÖNIGREICH GETEILT
2. KÖNIGE	DAS KÖNIGREICH ZERFÄLLT

2. KÖNIGE - DER NIEDERGANG (22 KAPITEL)

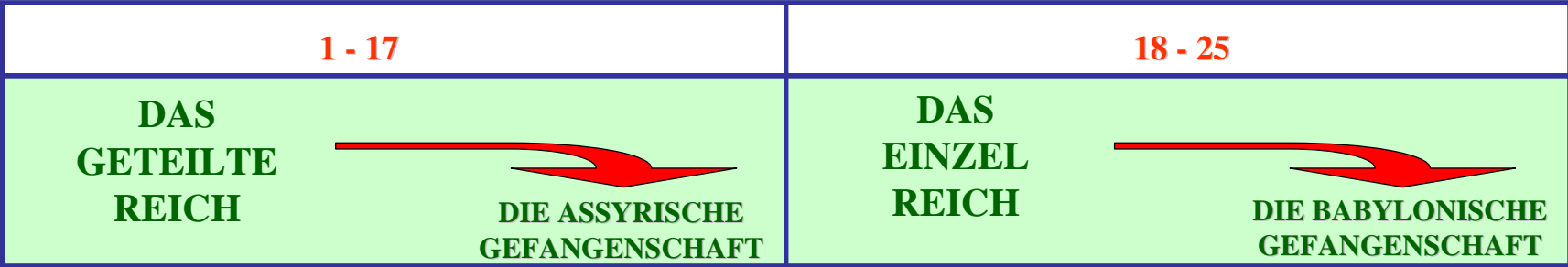



722 v. CHR.

586 v. CHR.

HAUPTGEDANKE: DAS KÖNIGREICH ZERFÄLLT

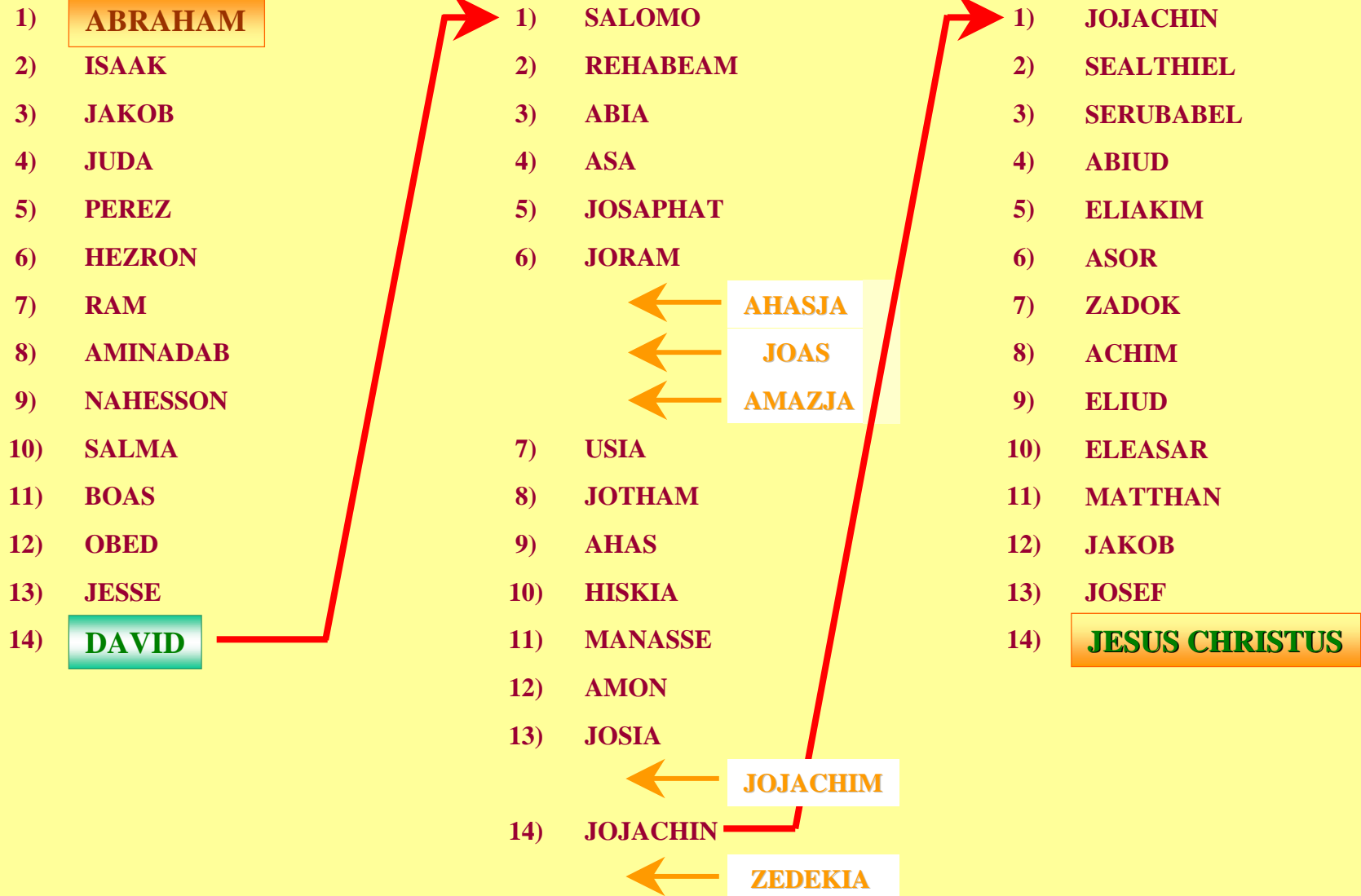
JESUS CHRISTUS SOHN DAVIDS - SOHN ABRAHAMS



1. SAMUEL	DAS KÖNIGREICH ERRICHTET - SAUL UND DAVID
2. SAMUEL	DAS KÖNIGREICH BEFESTIGT - DAVID
1. CHRONIK	IN ERWARTUNG DES TEMPELS
1. KÖNIGE	DAS KÖNIGREICH GETEILT
2. KÖNIGE	DAS KÖNIGREICH ZERFÄLLT
2. CHRONIK	DER TEMPEL GEBAUT UND ZERSTÖRT

2. KÖNIGE - DER NIEDERGANG (22 KAPITEL)

1 - 9	10 - 36
DIE EINWEIHUNG DES TEMPELS	DER ZERFALL DES TEMPELS

586 v. CHR. 

HAUPTGEDANKE: DAS KÖNIGREICH ZERFÄLLT

DIE JAHRE VOR DER WEGFÜHRUNG IN DIE BABYLONISCHE GEFANGENSCHAFT

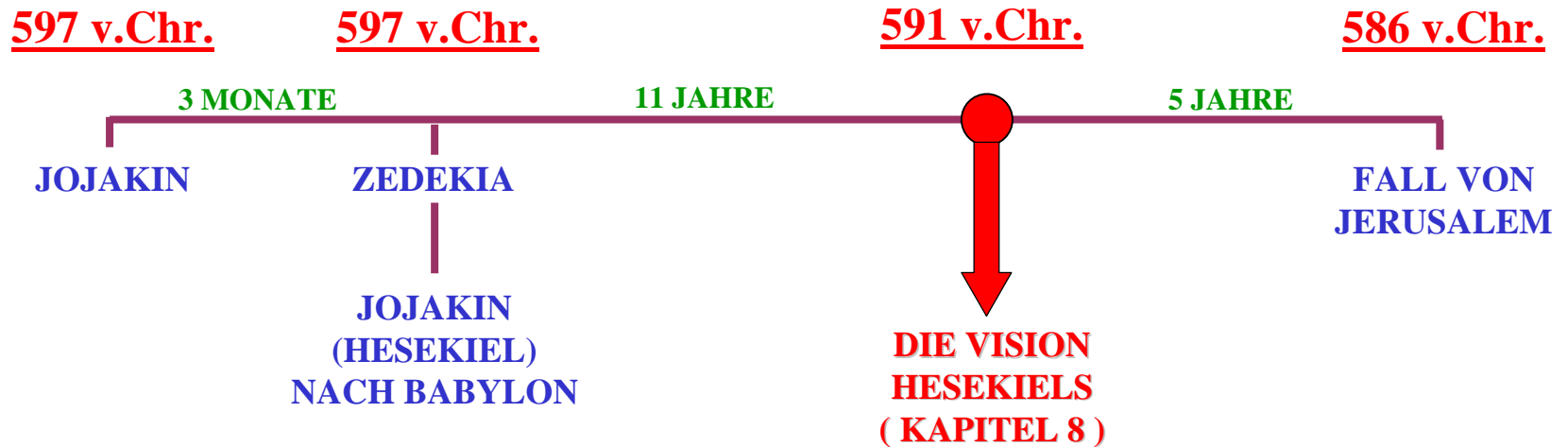

DIE HERRLICHKEIT GOTTES

1.KÖN. 8,11
2.Chron. 5,14

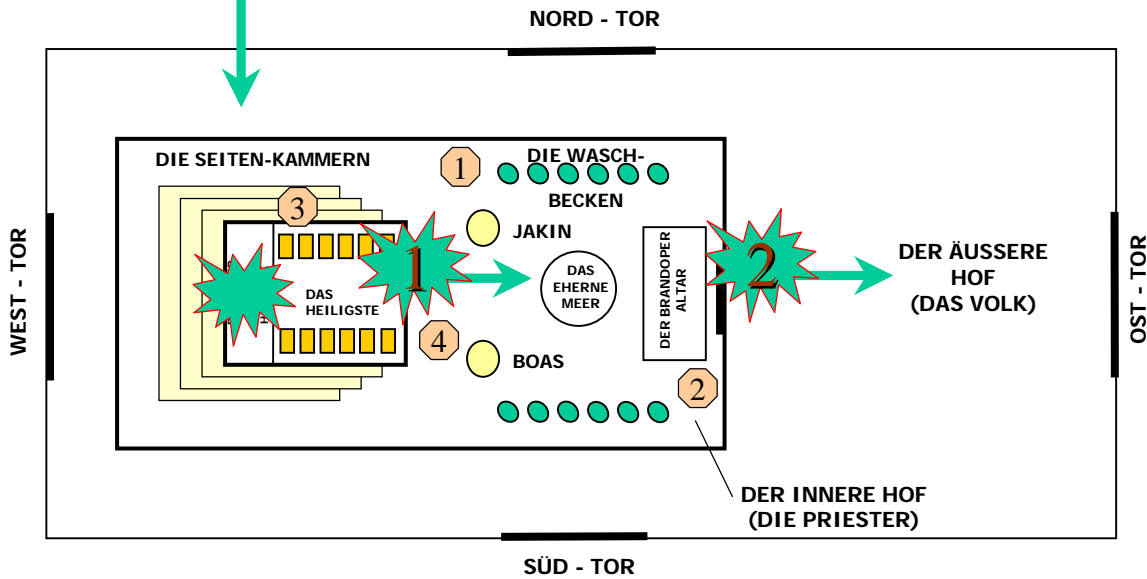

DER TEMPEL

Jahre vor Chr.	ABSCHNITT	BIBELSTELLE
586	DIE BABYLONISCHE GEFANGENSCHAFT	2. KÖNIGE 25 / 2. CHRONIK 36
539-515	JERUSALEM WIEDER HERGESTELLT (TEMPEL WIEDERGEBAUT)	ESRA 1 - 6
485	ESTHER, DIE KÖNIGIN (IN DER DIASPORA)	ESTHER 1 - 10
457	ESRA, DER REFORMATOR	ESRA 7 - 10
444	NEHEMIA, DER STATTHALTER	NEHEMIA 1 - 13

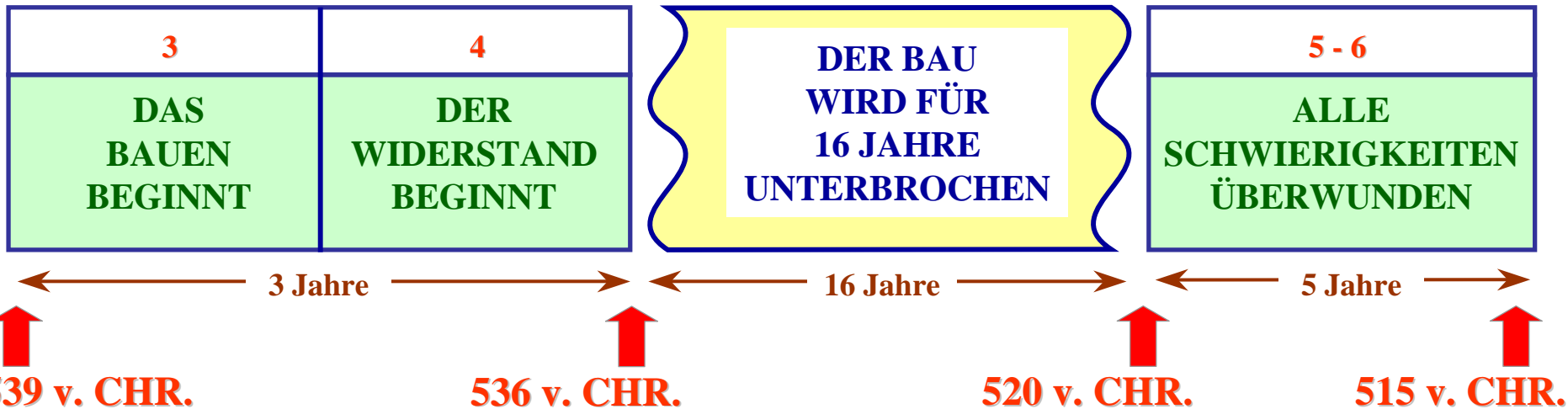

ESRA - DER WIEDERAUFBAU DES TEMPELS (10 KAPITEL)

1 - 6	7 - 10
DIE RÜCKKEHR UNTER S E R U B B A B E L	DIE RÜCKKEHR UNTER E S R A
DAS BAUEN DES TEMPELS WIRD BETONT	LESEN DER BIBEL WIRD BETONT

**HAUPTGEDANKE: DIE WIEDERHERSTELLUNG -
DER TEMPEL WIEDERAUFGEBAUT**

ESTHER - IN DER DIASPORA (10 KAPITEL)

1 - 5	6 - 10
DIE JUDEN IN GEFAHR	DIE JUDEN ERRETTET

HAUPTGEDANKE: DIE VORSEHUNG GOTTES

NEHEMIA - DER WIEDERAUFBAU DER MAUER (13 KAPITEL)

1 - 7	8 - 9	10 - 13
DER WIEDERAUFBAU DER MAUER	DIE UNTERWEISUNG DES VOLKES	DIE BESIEDELUNG DER STÄDTE

**HAUPTGEDANKE: DIE WIEDERHERSTELLUNG -
DIE MAUER WIEDERAUFGEBAUT**

ESRA 1 - 6	ESTHER 1 - 10	ESRA 7 - 10	NEHEMIA 1 - 13
JUDA DIE WIEDERHERSTELLUNG	PERSIEN DIE DIASPORA	JUDA DIE WIEDERHERSTELLUNG	JUDA DIE WIEDERHERSTELLUNG
SERUBBABEL DER TEMPELBAUER	ESTHER DIE KÖNIGIN	ESRA DER REFORMATOR	NEHEMIA DER STATTHALTER

↑
539 v. CHR.

↑

**BEEIN-
TRÄCHTIGUNG
DES
HEILIGEN
SAMENS
(ESRA 4,1-6)**

**ENTSCHIEDENE
ABSAGE !
(ESRA 4,3)**

↑
515 v. CHR.

↑

**AUS-
ROTTUNG
DES
HEILIGEN
SAMENS
(EST. 3,8-10)**

**KAMPF BIS
AN DEN TOD !
(EST. 8,3-8)**

↑
458 v. CHR.

↑

**VER-
MISCHUNG
DES
HEILIGEN
SAMENS
(ESRA 9,2)**

**ABSONDERUNG
UM JEDEN PREIS !
(ESRA 10,44)**

↑
444 v. CHR.

↑

**VER-
WIRRUNG
DES
HEILIGEN
SAMENS
(NEH 4,10- 5,19)**

**IN DER WAHRHEIT
WANDELN !
(NEH. 5,6-9)**

586 v.Chr. ZERSTÖRUNG JERUSALEMS

444 v.Chr. WIEDERHERSTELLUNG JERUSALEMS

} ca. 142 JAHRE

ESRA 1,1-4,5	KORES (559 - 529)	539	DEKRET FÜR DIE JUDEN ERSTE RÜCKKEHR-SERUBBABEL TEMPELBAU - ANFANG (WIDERSTAND GEGEN TEMPELBAU)
ESRA 4,6-4,24	ARTAXERXES KAMBYSES (529 - 522) GAUMATA / SMERDIS (522)		BRIEF AN ARTAXERXES TEMPELBAU - EINGESTELLT
ESRA 5,1-6,22	DARIUS (522 - 486)	520 515	BRIEF AN DARIUS BEFEHL FÜR DEN WEITERBAU TEMPELBAU - FERTIG
ESTHER 1 - 10	XERXES (486 - 465)		KÖNIGIN ESTHER PURIMFEST EINGEFÜHRT
ESRA 7 - NEHEMIA 13	ARTAXERXES LONGIMANUS (464 - 425)	444	ZWEITE RÜCKKEHR NEHEMIA BEKOMMT DIE ERLAUBNIS DIE MAUER ZU BAUEN MAUER - FERTIG

